

マイコン スープジャー

型名

TH-CU045/TH-CU080

TH-CU120/TH-CU160 型

取扱説明書

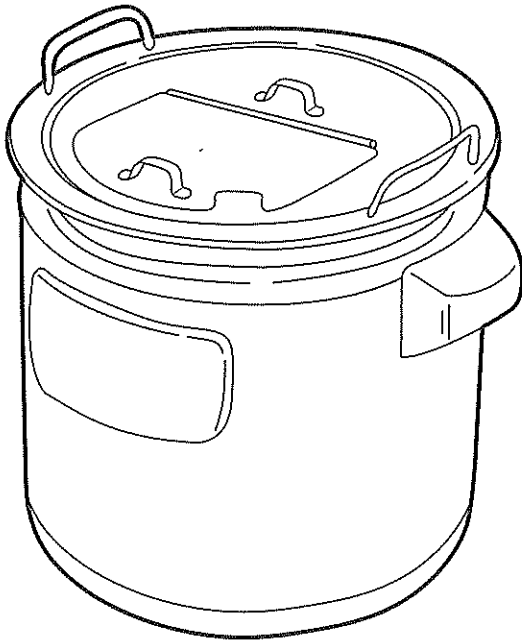

- このたびはお買い上げいただき、まことにありがとうございました。
- 取扱説明書をよくお読みのうえ、正しくお使いください。お読みになったあとは、大切に保存してください。

保証書つき

もくじ

お使いになるまえに

- 安全上のご注意……………2
- 各部のなまえ……………4

使い方

- 使い方……………5
- アドバイスメモ……………7
- おかゆの作り方……………8

お手入れ

- お手入れ……………9

困ったときに

- 故障かなと思ったとき……………9
- 仕様……………10
- 交換部品・別売品……………10
- アフターサービス……………11
- お客様ご相談窓口……………11
- 保証書……………裏表紙

安全上のご注意

必ずお守りください

- ここに表した注意事項は、あなたや他の人々への危害や損害を未然に防止するためのものです。
- いずれも安全に関する重要な内容ですので、必ずお守りください。

 **警告** 取り扱いを誤った場合、死亡または重傷^{*1}を負うことが想定される内容を表します。

 **注意** 取り扱いを誤った場合、傷害^{*2}または物的損害^{*3}の発生が想定される内容を表します。

 **注意** △記号は、警告、注意を促す内容があることを告げるものです。具体的な注意内容は図の中や近くに文章や絵で表します。

 **禁止** ⊘記号は、禁止の行為であることを告げるものです。具体的な禁止内容は図の中や近くに文章や絵で表します。

 **指示** ●記号は、行為を強制したり指示したりする内容を告げるものです。具体的な指示内容は図の中や近くに文章や絵で表します。

※3 物的損害とは、家屋・家財および家畜・ペットなどにかかわる拡大損害をさします。

※1 重傷とは、失明、けが、やけど（高温・低温）、感電、骨折、中毒などで、後遺症が残るものおよび治療に入院、長期の通院を要するものをさします。

※2 傷害とは、治療に入院・長期の通院を要さないけがややけど、感電などをさします。

警告

 **分解禁止** 改造はしない。また、修理技術者以外の人は分解したり修理をしない

火災・感電・けがの原因になります。修理はお買い上げの販売店または弊社のお客様ご相談窓口にご相談ください。



 **禁止** 電源コードや差し込みプラグが傷んだり、コンセントの差し込みがゆるいときは使用しない

感電・ショート・発火の原因になります。

 **水ぬれ禁止** 水につけたり、水をかけたりしない。本体内部にも水を入れない

ショート・感電の恐れがあります。



 **禁止** 電源コードを傷つけない

無理に曲げたり、引っ張ったり、ねじったり、たばねたり、高温部に近づけたり、重いものをのせたり、挟み込んだり、加工したりすると電源コードが破損し、火災・感電の原因になります。

 **禁止** 交流100V以外では使用しない

火災・感電の原因になります。

 **必ず実施** 定格15A以上のコンセントを単独で使う

他の器具と併用すると分岐コンセント部が異常発熱して発火することがあります。

 **必ず実施** 差し込みプラグの刃（プラグの先端）および刃の根元にほこりが付着している場合は、よくふく

火災の原因になります。

 **必ず実施** 差し込みプラグはコンセントの奥までしっかり差し込む

感電・ショート・発煙・発火の原因になります。

 **禁止** 子供だけで使わせたり幼児の手の届くところで使わない









やけど・感電・けがをすることがあります。

 **禁止** 濡れた手で差し込みプラグを抜き差ししない

感電やけがをすることがあります。

●お買い上げの製品と本書に記載したイラストは異なることがあります。

⚠ 注意

<p> 水のかかるところや、火気の近くでは使用しない 感電・漏電や変形の原因になります。</p> <p>禁止</p>	<p> 使用中や使用後しばらくは高温部に触れない やけどの原因になります。</p> <p>禁止</p>
<p> 不安定な場所や熱に弱い敷物の上では使用しない 火災の原因になります。</p> <p>禁止</p>	<p> 使用時以外は、差込みプラグをコンセントから抜く プラグを抜く けがややけど、絶縁劣化による感電・漏電火災の原因になります。</p>
<p> 壁や家具の近くで使用しない 蒸気又は熱で壁や家具を傷め、変色、変形の原因になります。</p> <p>禁止</p>	<p> お手入れは冷えてから行う やけどの恐れがあります。</p> <p>必ず実施</p>
<p> 専用なべ以外は使用しない なべが過熱したり、異常動作の原因になります。</p> <p>禁止</p>	<p> 差込みプラグを抜くときは、電源コードを持たずに必ず先端の差込みプラグを持って引き抜く 感電やショートして発火することがあります。</p> <p>必ず実施</p>
<p> ふたやなべに手を触れない やけどをすることがあります。特に乳幼児には、触らせないようにご注意ください。</p> <p>禁止</p>	

お願い

<p>■ 電源は正しく配線されたコンセントを使用する 感電や火災の恐れがあります。</p>	<p>■ タコ足配線はしない 火災の原因になります。</p>
<p>■ 取り扱いがていねいに 強い衝撃を与えたり持ち運び中に落としたりするとけがや、故障、変形の原因があります。</p>	<p>■ 本体の丸洗いや、本体となべの間に水を入れない 感電や故障の原因になります。</p>
<p>■ やけどに注意する 保温中は本体・ふた・なべなどが高温になっています。</p>	<p>■ なべの外側や本体の内側に異物がついたまま使用しない 性能が落ちたり、故障する原因になります。</p>
<p>■ なべで油を使った調理をしない なべの変形・油の発火の恐れがあります。</p>	

■本製品の樹脂材料は、耐熱性、耐久性向上のため、特殊な材料を使用しています。そのため、一部表面が白っぽく模様のように見える場合がありますが、異常ではありませんので安心してご使用ください。

各部のなまえ

操作部

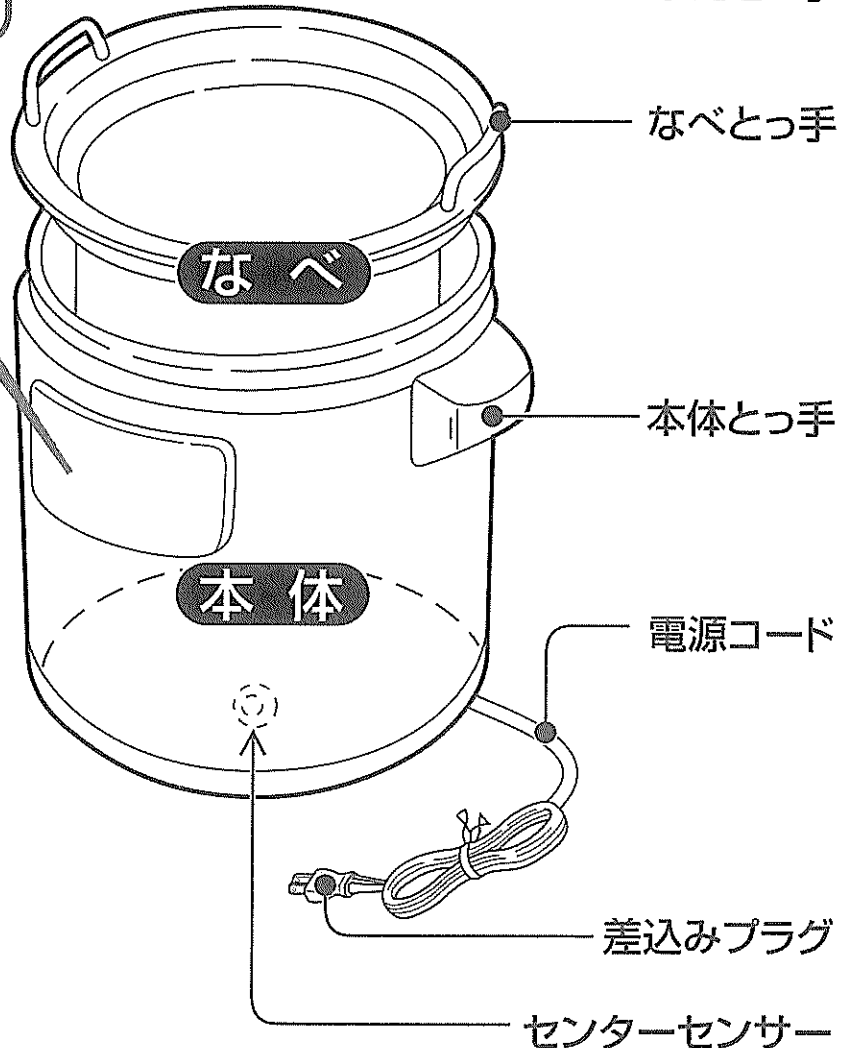
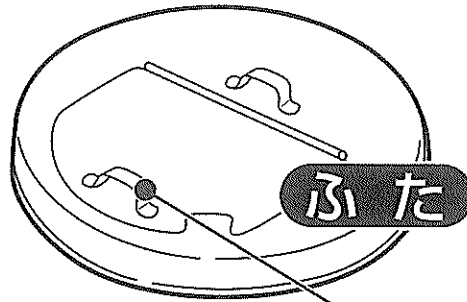
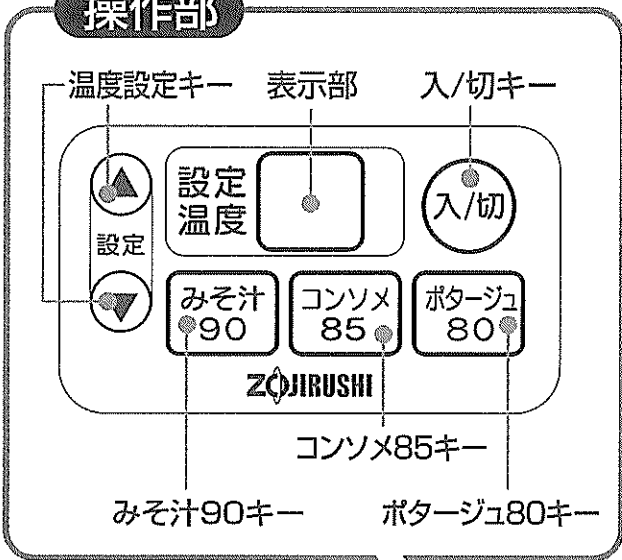

なべの実用量

●TH-CU045:4.5L

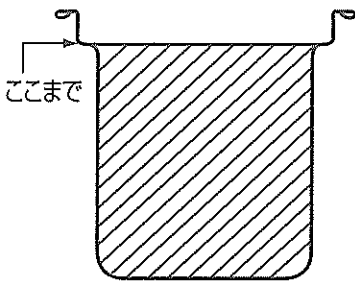

●TH-CU080:8L

●TH-CU120:12L

●TH-CU160:16L

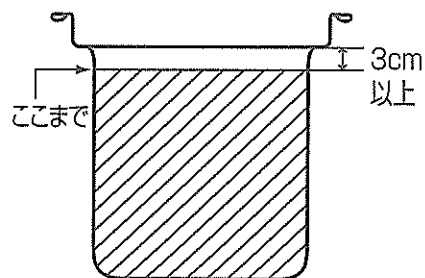

使い方 **スープの保温**

●この製品は、設定温度を保つために使用するものです。
内容物の温度を上昇させることはできません。

1 差し込みプラグをコンセントに差し込み、 「入/切」キーを押し、電源を「入」にする

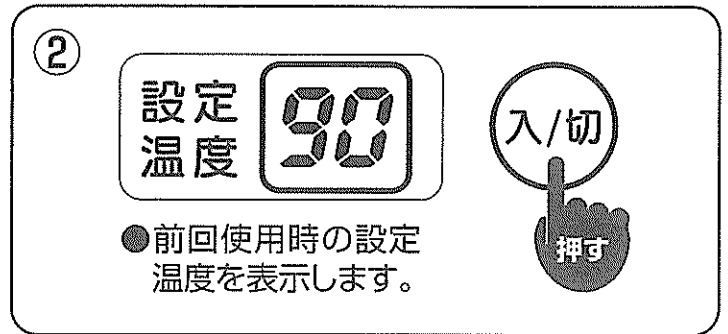
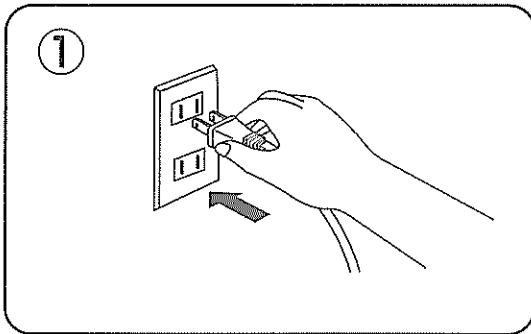

2 お好みの料理の温度に設定する

温度設定の目やす (右表) を参照し、「みそ汁 90」キー、「コンソメ 85」キー、「ポタージュ 80」キーのいずれかを選ぶ

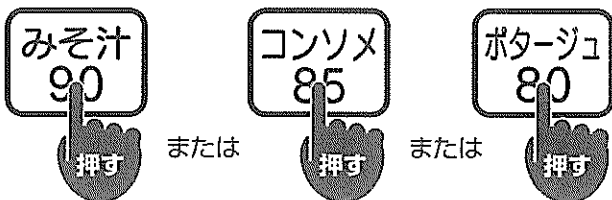

■温度設定の目やす

温度	料理
90℃	みそ汁・うどんだし・おかゆ作り
85℃	コンソメスープ・シチュー・おかゆ保温
80℃	ポタージュ・カレー・クリームスープ

設定温度の微調整

「温度設定 ▲ ▼」キーで70～90℃まで1℃きざみに温度設定ができます。

- 1回押すごとに1℃刻みに切り替わります。
- 長押しすると切り替わるスピードが早くなります。

70 ↔ 71 ↔ 72 88 ↔ 89 ↔ 90



- 温度表示は、設定温度です。実際の温度とは異なる場合があります。

3 約30分間予熱する

付属のなべで調理する場合

ふたとなべを本体に取りつけない状態で予熱する

- なべのない状態で本体にふたをして予熱しないでください。故障の原因になります。
- やけどをしないように注意してください。
- なべで炒め物および油を用いた調理をしないでください。
- スープは、なべの実容量以上入れないでください。

●電磁調理器をご使用のときは、調理に多少の時間がかかります。また、機種により、使用できないことがあります。

別のなべで調理する場合

空のなべにふたをし、本体に入れて予熱する

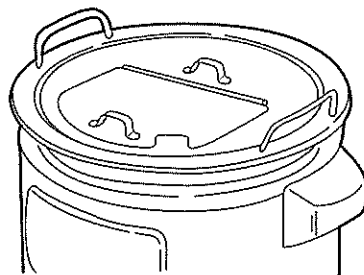

- なべは本体の中央になるように入れてください。
- なべを本体に入れる前に本体の内側およびなべの外側が汚れていないか確認してください。

4 スープを保温する

付属のなべで調理した場合

なべにふたをし、本体に入れて保温する

- なべは本体の中央になるように入れてください。
- なべを本体に入れる前に本体の内側およびなべの外側が汚れていないか確認してください。
- なべを本体に入れるときは、静かに入れてください。
- なべを持ち運びするときは、やけどに注意してください。

別のなべで調理した場合

ふたを取り、なべにスープを入れ、ふたをして保温する

- スープは、なべの実容量以上入れないでください。

- 保温中は、こびりつき防止のため、時々かき混ぜてください。
- スープの残量が少なくなると設定温度より低くなる場合があります。

5 スープをよそうときは

①ふたとっ手を持って開ける

②レードル等によそう

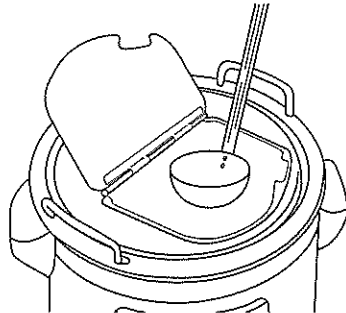
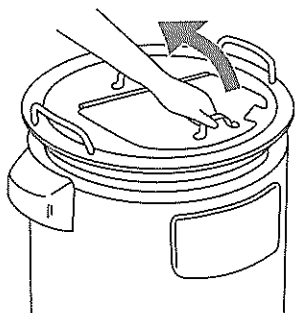

- ふたが熱くなっていますのでやけどに注意してください。
- ふたの開閉は、勢いよくしないでください。

6 使用後

①「入/切」キーを押し、電源を「切」にする

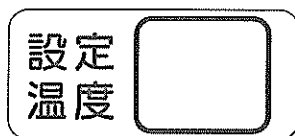

表示が消えます。



②差込みプラグをコンセントから抜く

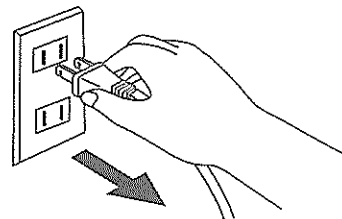

アドバイスメモ

おいしく保温するひとくふう

■スープの保温は調理後すぐに!

熱いうちに多めに保温するのがおいしく保つコツです。

■ふたの開閉はスピーディーに!

ふたを開けたままや、閉め方が不十分だと、スープが冷めやすくなります。開閉時間はできるだけ短時間にしてください。

■こんな保温はやめて!

- 冷めたスープの保温や温めなおし
- 長時間の保温(変質、変色の原因)
- ごはんの保温
- おかゆの長時間保温
- 別なべで作ったおかゆの保温

■粘度の高いものは時々かき混ぜて!

なべへのこびりつき防止のために時々かき混ぜてください。

おかゆの作り方

この製品を利用して、簡単におかゆを作ることができます。

1 米を計って洗う

必要な量の米を別の容器で洗い、水をきった後、なべに入れ、1時間以上ひたします。

- 各サイズ、○印の分量のおかゆを作ることができます。
- 水は好みに応じて調整してください。(下記の分量は全がゆの場合です。)

おかゆのできあがり量 (全がゆ)	米の量	水の量	サイズ			
			045	080	120	160
約10人分	2カップ(2合)	2.0L	○	○	○	○
約15人分	3カップ(3合)	2.7L	○	○	○	○
約20人分	4カップ(4合)	3.6L	—	○	○	○
約25人分	5カップ(5合)	4.5L	—	○	○	○
約30人分	6カップ(6合)	5.4L	—	—	○	○
約40人分	8カップ(8合)	7.2L	—	—	—	○
約50人分	10カップ(10合)	9.0L	—	—	—	○

2 約30分間予熱する

①差込みプラグをコンセントに差し込み、「入/切」キーを押し、電源を「入」にする

設定
温度

90



②ふたとなべを本体に取りつけない状態で「みそ汁 90」キーを押し、設定温度を **90** にする

- なべのない状態で本体にふたをして予熱しないでください。

③約30分間予熱する

- やけどをしないようにご注意ください。

3 なべを直火またはIH調理器にかけ、沸とうさせる

なべにふたをして直火またはIH調理器にかけ、沸とうさせます。

- ふきこぼれないようにご注意ください。

4 なべを本体にセットする

5 約40～60分後、おかゆの出来上がり

出来上がりましたら、かき混ぜてください。

- おかゆの作り方は一応の目安です。出来上がりは季節・水温・米の種類によって変わります。お好みに応じて水の量・ひたし時間・調理時間を調整してください。

6 おかゆを保温する

そのまま保温する場合は、温度設定を **85** に変更します。

●おかゆを保温すると、しだいにのり状になりますので、お早めにお召し上がりください。

お手入れ

差込みプラグをコンセントより抜き、製品が冷めてから始めてください。

本 体	①湯で薄めた台所用中性洗剤を柔らかい布に含ませ、固く絞り汚れをふき取る ②洗剤を使った後は水で絞った布でふく ③乾いた柔らかい布で水気をふき取る	●本体内部へは絶対に水が入らないようにしてください。
ふ た な べ	湯または、水にひたし、スポンジで洗い、水気をふき取る	●なべに食器類などを入れて一緒に洗わないでください。
電源コード 差込みプラグ	乾いた柔らかい布でふく	
センターセンサー	表面の汚れは、熱い湯を含ませたふきんを固く絞り、ふき取る はさまっている異物は、竹ベラやはしなどで取り除く	
<p>なべに赤さび状の斑点(もらいさび)がいたら…… スポンジなどで汚れが落ちない場合は次の方法でお手入れをしてください。 ①レモン(4等分)または、洗浄用クエン酸をなべに入れる ②水を入れて直火で湯わかし、約1時間保温する ③湯を捨ててナイロンたわしなどで汚れをこすり落とし、よくすすぐ</p>		

故障かなと思ったとき

修理を依頼される前に、この「取扱説明書」をよくお読みのうえ、次の点検をしてください。

症 状	原 因	処 置
スープが冷める	スープの量が少ない	スープの量を増やしてください。
	ふたをしていない	ふたをしてください。
	設定温度が低い	設定温度を上げてください。
スープが煮つまる	長時間保温している	長時間の保温はしないでください。
	設定温度が高い	設定温度を下げてください。
おかゆがのり状になる	米・水の量を間違えている	正しい量にしてください。
	長時間保温している	お早めにお召し上がりください。
おかゆが炊けていない	本体を予熱していない	予熱を行ってください。
	なべを沸とうさせていない	沸とうさせてください。

●いずれの場合にもあてはまらない場合は、型名とともにお問い合わせの販売店または、弊社のお客様ご相談窓口までご連絡ください。

仕 様

型 名	TH-CU045	TH-CU080
電 源	交流100V 50/60Hz	
消 費 電 力	140W	210W
平均保温時消費電力	103W	125W
実 容 量	4.5L	8L
コードの長さ	1.4m	
外形寸法(約cm)	幅31.5×奥行26×高さ35	幅36.5×奥行31.5×高さ37.5
質 量	約4.0kg	約5.6kg

型 名	TH-CU120	TH-CU160
電 源	交流100V 50/60Hz	
消 費 電 力	240W	280W
平均保温時消費電力	170W	190W
実 容 量	12L	16L
コードの長さ	1.4m	
外形寸法(約cm)	幅46×奥行39.5×高さ35.5	幅46×奥行39.5×高さ40.5
質 量	約7.3kg	約7.8kg

●平均保温時消費電力は、室温20℃・最大容量・設定温度90℃のときの数値です。

●この製品は、日本国内交流100V専用に設計されています。電源電圧や電源周波数の異なる外国では使用できません。また、アフターサービスもできません。

This appliance was designed for use in Japan only where the local voltage supply is AC100V and should not be used in other countries where the voltage and frequency vary. After sales-service for this appliance is not available outside of Japan.

交換部品・別売品

●損傷した場合は、新しい部品と交換(有償)してください。

●お買い求めの際には、製品の型名をご確認のうえ、お買い上げの販売店でお求めください。

品 名	品 番	
スープジャー用 ステンレスなべ (ふたつき)	TH-CU045用	TH-N045
	TH-CU080用	TH-N080
	TH-CU120用	TH-N120
	TH-CU160用	TH-N160

◆◆ スープジャー返却時の手順◆◆

返却する物 本体・レードル

1



発泡スチロールに合わせて本体を入れて下さい。

2



本体の中にレードルを入れて下さい。

3



左右のなべ取っ手、ふた取っ手に合わせて発泡スチロールを入れて下さい。



4



取扱説明書を入れて下さい。

◆◇ スープジャー返却時の手順 ◇◆

返却する物 本体・レードル

5

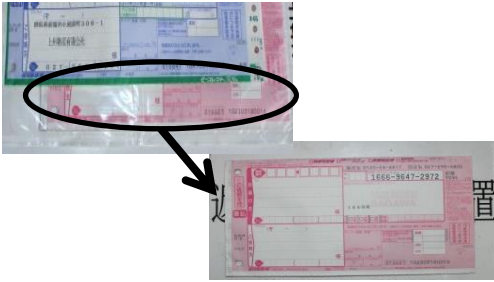

出荷伝票(写真左上)下のビニール封筒の中の返却用
着払い伝票を貼り付け位置に貼って送り返してください。
(写真右下)